

管夹

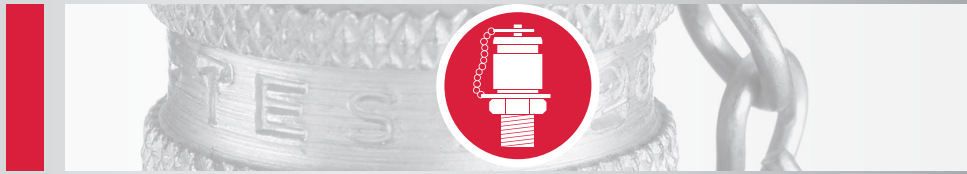

测试系统



过滤技术

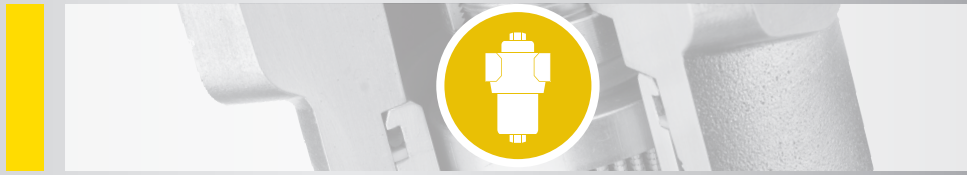

诊断系统



液压附件

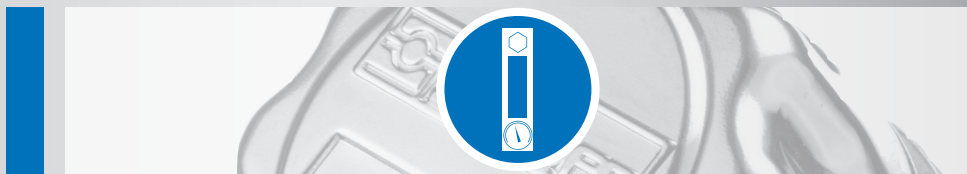

阀

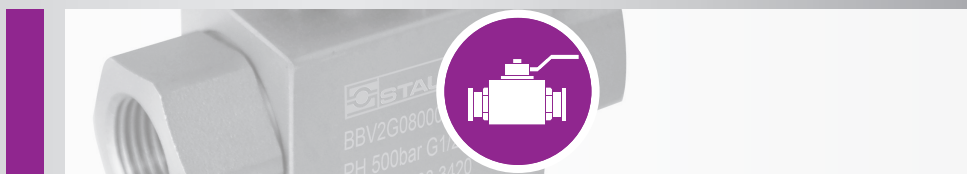

管路连接件



快换接头



其它产品



## 公司介绍

70多年来,西德福集团自主研发、设计、生产和销售管路相关部件/设备以及液压元件,为工业机械和设备工程以及工业维护应用领域提供产品和服务。

除了移动和工业液压机械,典型应用还包括商用车和专用车、铁路运输和能源技术。同样,西德福产品也适用于海洋、石油和天然气行业,以及加工、食品和化学工业。

目前我们提供的标准产品已达5万多种,另外根据客户需求或基于我们内部开发,也可提供许多特殊和系统的解决方案。

所有西德福产品都按照相关的国际标准进行测试,并接受内部更高质量管理体系管理。此外,许多项目已获得由各种国际认证机构发布的认证证书和批准,证明了其产品的优异质量和性能。

西德福在全世界18个国家拥有独资生产基地、分销公司和仓库,紧密的销售网络使我们能最大限度地贴近市场和客户,并提供优质服务。



质量管理 - ISO 9001:2015  
环境管理 - ISO 14001:2015  
安全管理 - ISO 45001:2018  
能源管理 - ISO 50001:2018

## STAUFF LINE 元件

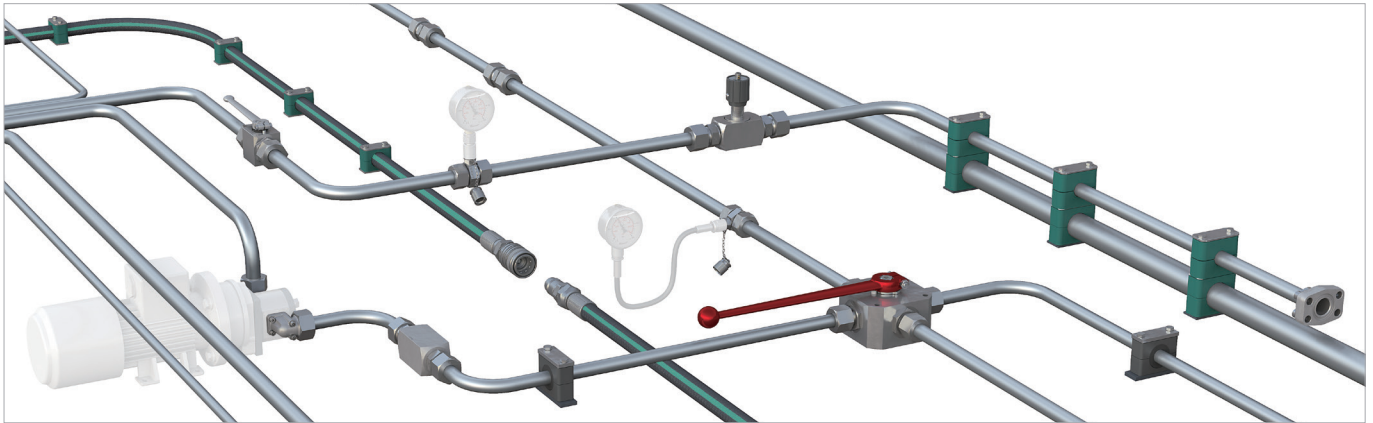

7类专用于西德福管路系统的产品系列

- 西德福/STAUFF 管夹
- 西德福/STAUFF 管路连接件
- 西德福/STAUFF 法兰
- 西德福/STAUFF 软管总成
- 西德福/STAUFF 快换接头
- 西德福/STAUFF 阀
- 西德福/STAUFF 测试系统

完全自主研发和生产,西德福集团公司提供用于紧固和连接各类硬管、软管的全系列元件,可广泛应用于移动和工业液压领域以及其他众多行业。

产品组合涵盖用于流体介质的关断、调节、节流和测量的各种产品。

为了完美地相互匹配使用,西德福管路系列产品采用统一的高品质设计标准和生产。大部分碳钢产品的表面镀层以优质的西德福锌镍镀层为标准形式,若有需要,其他产品也可提供。

这种锌镍镀层提供了最可靠的表面保护,远超前市场标准——甚至在运输、使用和安装元件后——并且符合所有现行的法律法规要求。

如有需要,也可为OEM客户提供增值服务,服务范围从**技术咨询到预安装、装配、配套打包以及物流服务**。

▪ 为客户选择**合适的元件**和订货选项提供支持服务,根据客户的需求或基于我们公司内部的不断发展,生产客户定制产品——从初步设计样品到大批量生产

▪ **分析和优化**客户的现有状况,设计和开发新系统以提升机器和设备的使用效率和性能,通过总成本的降低为客户创造价值。

▪ 提供**预安装、装配和配套打包**,从单独元件到客户实际使用单元

▪ 独立协调**采购解决方案**(例如:网上商店和电子数据交换)和**供应模式**(例如:从定制元件的仓储到看板物流,及时发货预制的系统模块到客户的装配线)以优化物料周转。

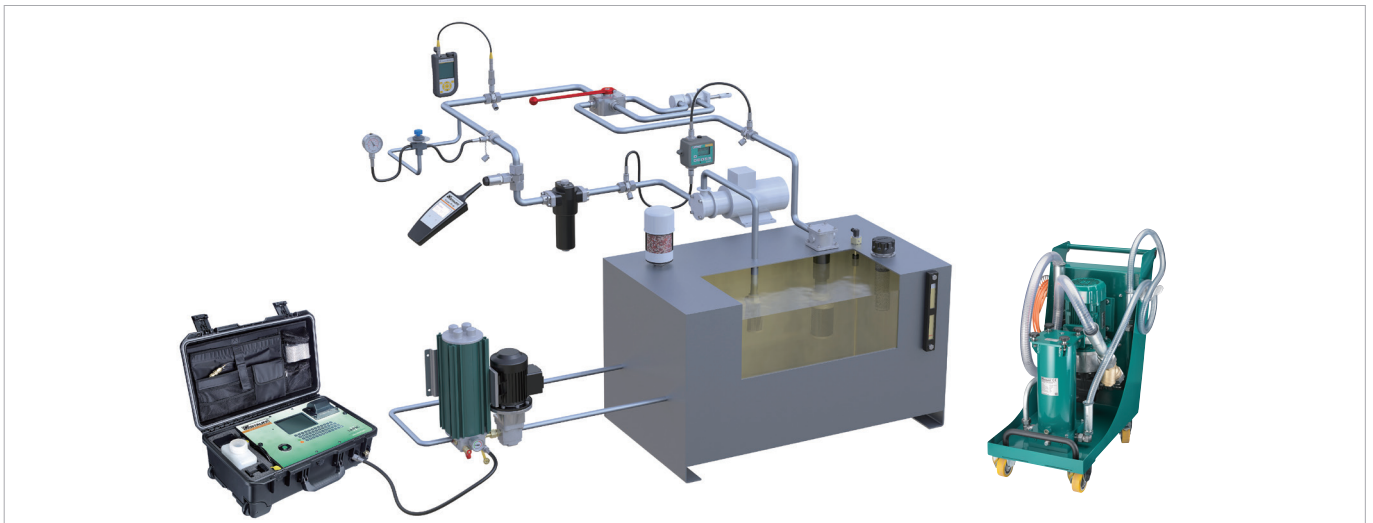

与市场需求保持一致的产品系列

- 西德福/STAUFF 测试系统
- 西德福/STAUFF 诊断系统
- 西德福/STAUFF 过滤技术
- 西德福/STAUFF 液压附件

包含全系列的模拟和数字测量设备和装置,过滤系统、替换滤芯和液压附件,适用于移动和工业液压系统中水箱、油箱、动力单元和齿轮箱。

提供附加值的服务使我们的服务更完整:

▪ 为客户选择**合适的元件**和订货选项提供支持服务,根据客户的需求或基于我们公司内部的不断发展,生产客户定制产品——从初步设计样品到大批量生产。

▪ 针对过滤系统、油箱附件和检测装置分析现有液压循环系统以完美适应具体要求,为优化机器和设备的性能和表现,不断完善综合理念。

▪ 独立协调**采购解决方案和供应模式**。



[www.stauff.com/catalogues](http://www.stauff.com/catalogues)

### 在线浏览产品目录

- 简易的浏览索引或强大的全文搜索功能
- 文件可以通过电子邮件共享和转发，打印或下载，并可以PDF文件格式保存
- 也适用于移动设备

### 产品目录下载

- 下载全系列产品目录并保存为PDF格式

### 产品目录索取

西德福产品目录下载中心 [www.stauff.com/catalogues](http://www.stauff.com/catalogues) 可快速直接获取电子版产品目录及其他各种语言版本的西德福产品目录。

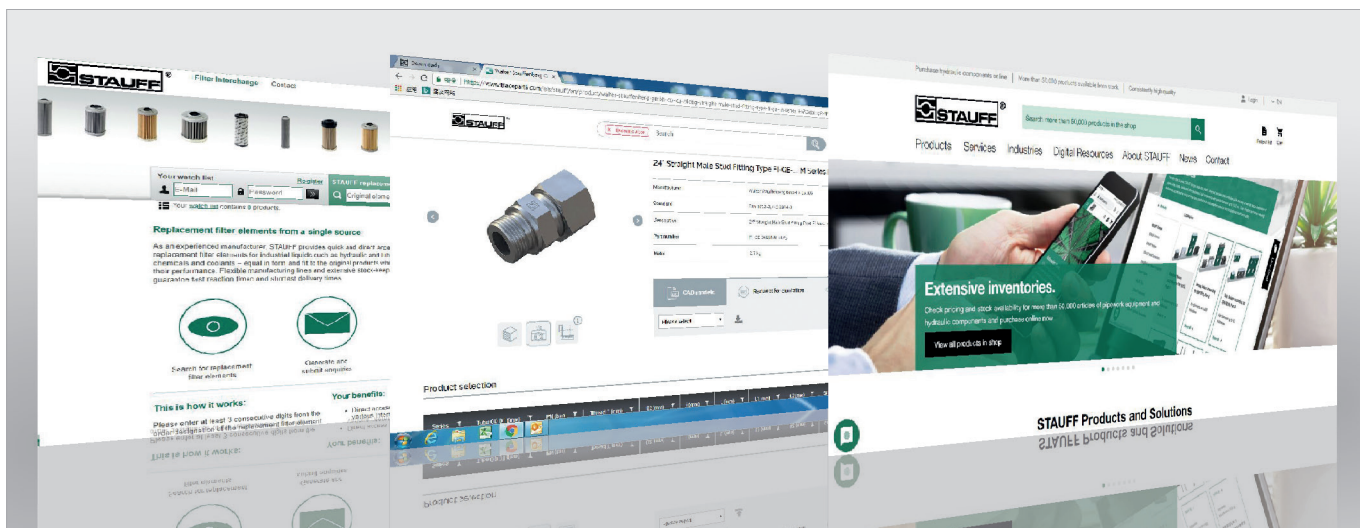

[www.filterinterchange.com](http://www.filterinterchange.com)

在线数据库，快速方便地识别和替换几乎所有通用品牌和类型的替换滤芯

[www.stauff.com/cad](http://www.stauff.com/cad)

立即获取并免费下载不断增加的STAUFF产品3D模型和2D绘图

[www.stauff.com](http://www.stauff.com)

关于西德福集团公司最新商业和产品新闻以及完整的全球联系信息



### 我们的实力 – 您的优势

- 一站式采购所需组件
- 通过减少供应商数量以及集中采购订单和发货而获得成本效益
- 减少客户从单一供应商采购元件所需的采购和存储费用
- 减少安装时间，增加效率
- 消除装配失误，提升安装安全性
- 由单一制造商承担各类管路连接点之间的责任
- 提高机器和设备的效率
- 优化物料流程
- 减少总体成本，带来可观的附加值
- 全球范围内，通过西德福分公司以及严格的授权分销网络和系统合作伙伴，获得统一的高品质产品和服务

[www.stauff.com](http://www.stauff.com)



### 西德福管夹

#### 西德福管夹

- DIN3015 标准: 标准、加强、双联系列  
适用管径范围: 6 - 450 mm
- 管夹体材料: 聚丙烯 (PP)、聚酰胺 (PA)、铝 (AL) 和热塑弹性体 (SA) 或其它专用特殊材料
- 金属件: 碳钢镀锌镀层或不锈钢 (AISI 304/303/316/316Ti)
- 管夹体结构型式: 加筋型、光滑型、带弹性垫圈型等
- 安装方式: 焊接板、导轨、叠加等

#### 西德福特种管夹

- ACT 防腐蚀管夹
- 防火阻燃管夹
- NRC 减震降噪管夹
- SWG 螺焊柱系统管夹
- WPC 风电管夹
- MLC 多联管夹

#### 其它管夹

- 鞍形管夹
- 轻型系列
- 重型结构系列
- U 型扁钢 / 圆钢管夹
- DIN 标金属管夹

可按照用户要求设计和生产行业应用特种管夹 ( 机件和注塑件 )

西德福管夹已经通过多种相关国际检测机构测试和验证



### 测试产品

#### 西德福测试接头

- 可在系统压力下进行连接
- 球形 (SMK) 和锥形 (SKK) 两种密封形式, 锥形密封更适合气体密封
- 连接螺纹有 M16X2, M16X1.5, S12.65X1.5 和插式系列
- 有多种密封材料 (NBR/FKM/EPDM) 可供选择
- 接头材质有碳钢或者不锈钢, 碳钢接头表面经过不含六价铬 (C6F) 的镀锌镀层处理, 盐雾实验 720 小时后无红锈
- 正常工作压力可达 630bar
- 可带金属或塑料保护帽
- 低温应用可供选择

#### 测试软管

- 可提供用于液压和气动两种形式的测试软管
- 标准通径为 DN2 或者 DN4
- 允许工作压力为 630 bar
- 工作温度  $-20^{\circ}\text{C} \sim 100^{\circ}\text{C}$  (短时间可达  $120^{\circ}\text{C}$ )
- 有多种规格的软管接头可供选择

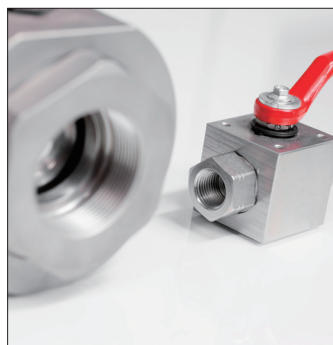

### 阀

- 二通 / 三通 / 四通 / 多通高压球阀
- 通径范围 DN04 到 DN150, 压力高达 500 bar, 方形 / 锻造 / 圆形高压球阀
- 碳钢 / 316 不锈钢材料以及各种阀座和 O 型圈材料组合
- 锌镍镀层和镀锌层
- 各种连接形式: 螺纹 / 法兰 / 板式安装 / 插式安装
- 80 MPa 超高压球阀 / 高温球阀 / 气体应用球阀 / 特殊介质应用球阀 / 防火认证球阀
- 各种附件装置: 锁紧装置 / 限位、接近开关 / 气动驱动装置 / 止动装置
- 流量控制阀: 节流阀
- 单向阀
- 压力表开关 (单点或多点)
- 可根据客户要求提供定制化球阀



### 过滤技术

#### 高压过滤器

- 最大工作压力可达 420 bar
- 流量可达 1320 L/min

#### 中压过滤器

- 最大工作压力可达 110 bar
- 流量可达 90 L/min

#### 吸油过滤器

- 流量可达 850 L/min

#### 回油过滤器

- 流量可达 6600 L/min
- 最大工作压力可达 25 bar

#### 旋装过滤器

#### 离线过滤系统

#### 旁通过滤系统

#### 聚结分离净油机 SFSS-C

#### 真空净油机 SMWV/SMXWV

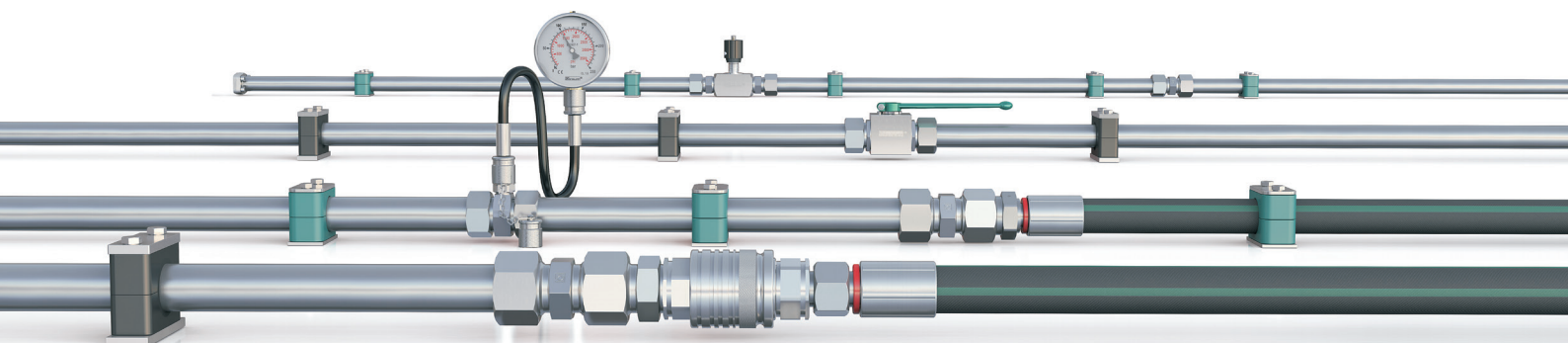

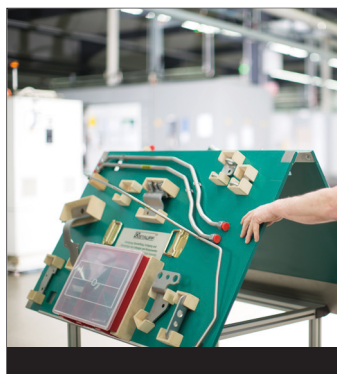

STAUFF LINE

### 元件

- 全球统一的西德福液压管路连接件、软管、法兰及其他附件
- 一站式集中采购
- 多种表面处理保护方式

### 系统

- 管路系统预制与模块化预安装
- 配套软管总成件
- 客户的定制化方案
- 优化流程降低客户风险和费用

### 服务

- 为每一位客户提供全球化的高质量产品和优质服务
- 针对不同的客户需求，提供独立供应的模式
- 广泛的附加服务，为客户创造可衡量的附加值



Stauff-Flex软管、接头及总成

### 西德福软管系列

#### - Stauff-Flex 橡胶软管

- 1SN SAE 100R1AT EN853
- 1SC、1SNK EN857
- 2SN SAE 100R2AT EN853
- 2SC、2SNK、2SNKLT EN857
- 4SP DIN EN856
- 4SH DIN EN856
- R13 SAE 100 EN856
- R15 SAE 100 EN856

#### - Stauff-Flex 树脂软管

- R7、R8 SAE100 EN855 树脂管
- R7NC、R8NC SAE100 EN855 绝缘树脂管

#### - Stauff-Flex 工业软管

- SN544 标准工业管
- 铁氟龙 (PTFE) 软管
- SFD 硅胶冷却管
- EPDM 冷却管
- 2TE、RAH6853 EN45545 机车软管
- 金属软管

### 软管接头系列

- 公制螺纹 24°锥密封轻 / 重系列
- 公制卡套直管
- 美制 JIC 螺纹 74°密封
- 美制 ORFS
- SAE 轻 / 重法兰
- 公制平面密封 FLAT
- 英制内螺纹 60°锥面密封 BSP
- 铰接接头

### 软管总成系列

- Stauff-flex 软管和接头按照客户要求要求进行装配、扣压、测试、包装

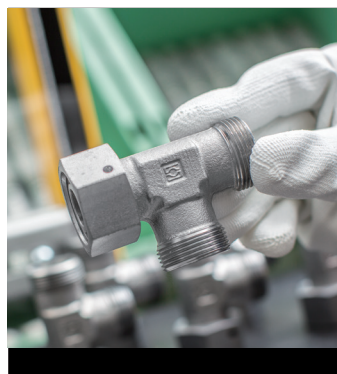

西德福连接

### 24°卡套式管接头

- 领先的增强型镀锌镀层，盐雾实验可达 1200 小时无红锈
- 卡套的外支撑表面做了光滑处理，减少安装时的摩擦损失
- 性能可靠，无“泄”可击，完全符合国际标准的最新版本

### 24° DKO 接头

- 与可调预装型管接头互换

### 24°焊接管配 O 型圈

- 常用范围的一个有益补充，特殊连接

### 24°管端成型系统

- 大批量生产的最佳选择
- 可与卡套接头，卡套螺母无缝连接

### 24°/37°扩口转换接头

- 24°卡套接头体与 37°扩口管子的连接转换。

### 单向阀 / 梭阀

### 西德福法兰

- SAE 法兰，符合国际标准
- 齿轮泵法兰，依照德国或意大利泵口标准

### 西德福焊接连接件 (AVIT)

- 焊接接头
- 方形法兰，SAE 法兰，低压法兰
- 旋转接头



管路连接设备

### 西德福精准型卡套预装机

- 采用无线射频技术防止操作失误
- 通过 PLC 监控和记录安装过程
- 可以存储最多 9 组安装数据
- 文字数字双显示，展示更多
- 非正确安装显示灯、警示灯提示
- 安装区域光电警戒，保障安全
- 工业 4.0 版技术

### STAUFF Form EVO 管端成型机

- 安全、可靠、重复性高、工艺稳定
- 电子控制、自动成型

### 西德福便携式卡套预装机

- 符合人体工学设计
- 轻便便携，坚固耐用

### 西德福双模卡套 / 扩口机

- 自动预装模块：卡套自动预装
- 手动预装模块：卡套手动预装
- 英制扩口模块：英制管端扩口
- 公制扩口模块：公制管端扩口
- 德标扩口模具
- 美标扩口模具

### 管子加工 / 量具

- 西德福气动管路清洁系统
- 手动弯管器
- 弯锯两件套
- 锯管台虎钳
- 去毛刺铰刀
- 螺纹识别板



全自动化西德福管路连接件生产设备



严格的产品质量测试

**西德福快换接头**
**锥面钢珠锁紧**

- 碳钢 / 不锈钢系列
- 连接断开、单手操作
- 通用机械、农业机械应用

**平面钢珠锁紧**

- 碳钢 / 不锈钢系列
- 锌镍镀层、更耐腐蚀
- 防尘防风、行走机械应用

**锥面螺纹对接**

- 碳钢 / 不锈钢系列
- 自锁螺纹, 卡套端口
- 残压连接, 建筑机械应用
- 重载特性、锤击场合应用

**平面螺纹对接**

- 碳钢系列
- 锌镍镀层、残压连接
- 双重认证、防喷器专用
- 高残压连接、特种车辆应用

**平面多路组合板**

- MK 系列
- 同时连接、防止混插
- 一端带压、平面特质

**飞翼系列**

- 石油石化, 方便大口径安装

**超高压系列**

- 液压工具, 700-1500 bar

**液压附件**
**液位计**

- SNA 型: 目测监视油位高度
- SNK 型和 SNKK 型: 目测及电控方式监测油位高度
- 温度监测可供选择
- 低温或特殊介质应用可选

**工程塑料和金属空滤**
**可锁式金属空滤**
**油箱除雾器**
**除湿加油器**
**大流量空滤**
**除湿空滤**
**扩散器**
**管卡**

**诊断系统**
**颗粒计数器 LasPaC-II**

- 8 通道的激光颗粒计数器用于检测液压油清洁度。

**PT-RF 无线射频技术**

- 用于测量系统设备压力及温度, 并可实现存储记录用于后续故障分析, 适用于售后及保养方面以及产品出厂检测

**手持式测量仪 PPC-PAD-plus**

- 在线检测并显示工况中的工作压力、温度、流量及转速等液压参数
- 最多有 24 个输入
- 通过电脑连接实现数据分析

**在线油污染监测单元 SCMC**

- 带 LPM-II
- 带油液老化度传感器 OCS
- 在无油压工况下可对油品连续 / 实时监测

**电子产品**
**压力系列产品**

- 机械式 / 电子式压力表
- 机械式 / 电子式压力开关
- 压力传感器, 电子式压力控制器

**温度系列产品**

- 温度开关
- 温度传感器
- 电子式温度控制器

**流量监控器 / 指示器**
**液位系列产品**

- 液位开关
- 液位传感器
- 液位及液温控制器



西德福德国工厂

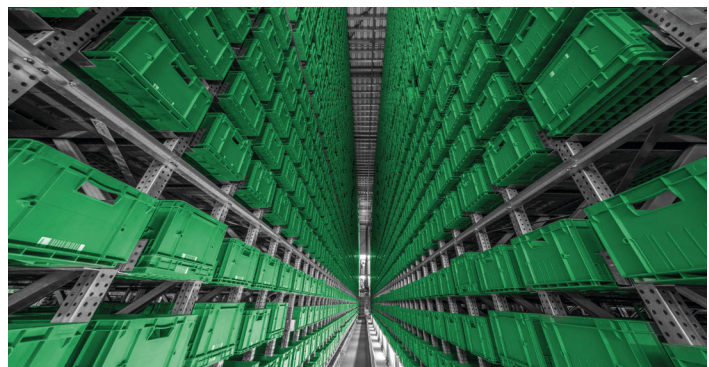

西德福德国自动化物流中心

**蓄能器**
**气囊式蓄能器**

- 额定容量：0.2 L ~ 55 L
- 工作压力：Max. 360 bar
- 工作温度：-40°C ~ +150°C
- 壳体材质：碳钢、不锈钢
- 气囊材质：NBR、HNBR、NBR (用于碳氢化合物)、IIR、EPDM、FPM、ECO 等
- 流体口：内螺纹、法兰形式；亦可提供转接头以满足客户要求的各种连接尺寸
- 气体口：UNF 5/8" 充气阀，亦可提供其他尺寸形式

**活塞式蓄能器**

- 额定容量：Max. 1000 L (特大、特殊容量规格可定制)
- 工作压力：Max. 375 bar
- 工作温度：-60°C ~ 150°C
- 材质：碳钢、不锈钢
- 密封材质：NBR、HPU、HNBR、FPM、PTFE 等
- 流体口 / 气体口连接：皆可根据客户要求尺寸进行定制

**隔膜式蓄能器**

- 额定容量：0.075 ~ 3.5 L
- 工作压力：Max. 350 bar
- 工作温度：-30°C ~ 120°C
- 壳体材质：碳钢、不锈钢；
- 密封材质：NBR、ECO、FKM 等
- 流体口：BSPP、UNF、公制螺纹；亦可提供内 / 外螺纹连接形式
- 气体口：M28X1.5 充气阀

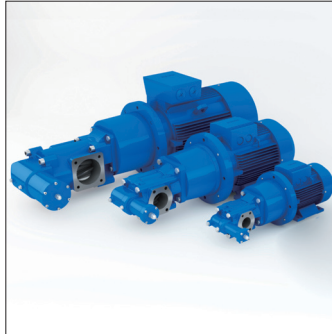
**齿轮泵**
**低压齿轮输送泵**

- 额定排量：2.5 cc/r ~ 1400 cc/r (其它特制排量泵)
- 最大工作压力：25 bar
- 最高粘度：100000 cSt
- 油口：SAE 法兰 / 内螺纹
- 集成溢流阀可供选择
- 低噪音设计，适合极端气候环境
- 可提供电动泵组总成

**低压内啮合齿轮泵**

- 适应高寒气候区域设计
- 最大工作压力：25 bar
- 最高粘度：100000 cSt
- 正反转 UNI 设计
- 结构紧凑、运行可靠、耐用免维修、排量、安装方式、轴端等皆可根据客户需求进行设计和生产

**滤油小车**

西德福 SMFS 滤油小车是一种非常轻巧、便捷的可移动式装置，可非常有效地为各行业的维修部门提供服务，特别适用于液压和润滑油箱的加油和排油，也可以作为油箱旁路循环系统使用。

滤油小车可以配置激光颗粒检测仪，用于实时监测油液的清洁度。激光颗粒计数器具有八个通道分析范围 (4, 6, 14, 21, 25, 38, 50, 68µm(c))，水份饱和度 (RH) 传感器和温度传感器可供选择配置。输出符合国际标准 ISO 4406 : 1999, NAS 1638, AS 4059E 和 ISO 11218 的测试结果。

该设备目前有 15 L/min、30 L/min、60 L/min、110 L/min 四种规格。

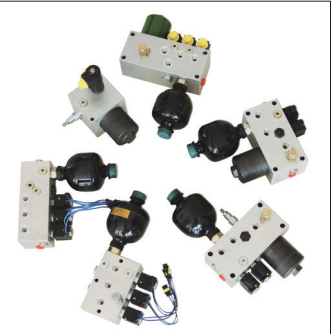
**西德福工程定制系统**
**与传统液压系统相比所具备的优势**

- 体积小、重量轻、结构紧凑
- 选用螺纹插装阀、无泄漏
- 易于安装、维护方便
- 最优化尺寸设计，最大限度减少了原有管件的安装

**设计理念**

- 按照客户的需求定制集成阀块，油口位置、插阀安装位置及阀块安装方式等皆可由客户指定
- 应用先进的计算机辅助设计软件 (Solidworks, AutoCAD) 绘制全尺寸三维模型，确保尺寸的准确性

**品质保证**

- 进口数控加工中心加工集成阀块，原装进口刀具保证关键尺寸
- 功能插阀选用国际最优品牌
- 书面标准化装配流程
- 100% 出厂测试，确保性能可靠

**产品种类**

- 先导油源阀组，平衡阀组，缓冲阀组，防爆阀组等

**应用领域**

- 挖掘机，起重机，履带吊，旋挖钻，船舶行业，矿山机械，煤炭机械，机械设备等



西德福中国总部 上海松江



扫描西德福微信二维码，了解更多实时资讯

**CONNECT**  
WITH STAUFF

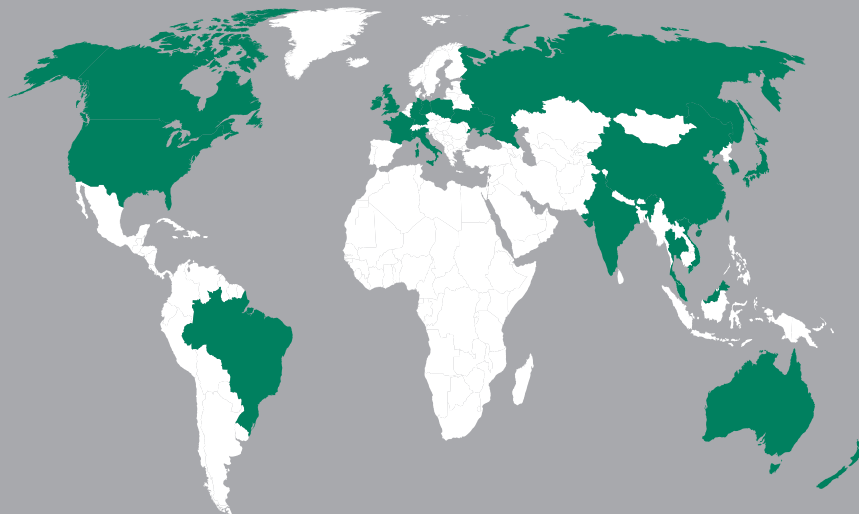

#### 德国

Walter Stauffenberg GmbH  
& Co. KG  
Im Ehrenfeld 4  
58791 Werdohl  
Tel.: +49 23 92 916 0  
Fax: +49 23 92 916 103  
[sales@stauff.com](mailto:sales@stauff.com)



西德福官网



西德福中国  
微信公众号

#### 澳大利亚

STAUFF Corporation Pty Ltd.  
Tel.: +61 2 4271 9000  
[sales@stauff.com.au](mailto:sales@stauff.com.au)

#### 巴西

STAUFF Brasil Ltd.  
Tel.: +55 11 47 72 72 00  
[stauff@stauffbrasil.com](mailto:stauff@stauffbrasil.com)

#### 加拿大

STAUFF Canada Ltd.  
Tel.: +1 416 282 46 08  
[sales@stauffcanada.com](mailto:sales@stauffcanada.com)

#### 中国

STAUFF China  
Tel.: +86 21 68 18 70 00  
[info@stauff.com.cn](mailto:info@stauff.com.cn)

#### 法国

STAUFF S.A.S.  
Tel.: +33 2 54 50 55 50  
[direction@stauffsa.com](mailto:direction@stauffsa.com)

#### 印度

STAUFF India Pvt. Ltd.  
Tel.: +91 20 6731 49 00  
[sales@stauffindia.com](mailto:sales@stauffindia.com)

#### 爱尔兰

STAUFF UK Ltd.  
Tel.: +44 28 92 60 69 00  
[sales@stauffireland.com](mailto:sales@stauffireland.com)

#### 意大利

STAUFF Italia S.r.l.  
Tel.: +39 031 65 84 94  
[sales@stauff.it](mailto:sales@stauff.it)

#### 韩国

STAUFF Korea Ltd.  
Tel.: +82 51 266 66 66  
[info@stauff.co.kr](mailto:info@stauff.co.kr)

#### 新加坡

STAUFF (SEA) Pte. Ltd.  
Tel.: +65 62446168  
[sales\\_sg@stauff.com](mailto:sales_sg@stauff.com)

#### 新西兰

STAUFF Corporation (NZ) Ltd.  
Tel.: +64 9 912 15 30  
[info@stauff.co.nz](mailto:info@stauff.co.nz)

#### 波兰

STAUFF Polska Sp. z o.o.  
Tel.: +48 58 660 11 60  
[sales@stauff.pl](mailto:sales@stauff.pl)

#### 俄罗斯联邦

STAUFF LLC  
Tel.: +7 495 276 16 50  
[sales@stauff.ru](mailto:sales@stauff.ru)

#### 泰国

STAUFF (Thailand) Co., Ltd.  
Tel.: +66 2 712 73 23  
[sales@stauff.co.th](mailto:sales@stauff.co.th)

#### 英国

STAUFF UK Ltd.  
Tel.: +44 114 251 85 18  
[sales@stauff.co.uk](mailto:sales@stauff.co.uk)

#### 美国

STAUFF Corporation  
Tel.: +1 201 444 78 00  
[sales@stauffusa.com](mailto:sales@stauffusa.com)

#### 越南

STAUFF Vietnam Ltd.  
Tel.: +84 8 3948 10 41  
[sales@stauff.com.vn](mailto:sales@stauff.com.vn)

## 西德福中国 STAUFF CHINA

[www.stauff.com](http://www.stauff.com)

中国大陆地区的办事处：

成都、重庆、大连、广州、济南、南京、  
沈阳、西安、厦门、徐州、武汉、郑州

(中国总部) 西德福液压件(上海)有限公司  
电话: (021) 68187000

西德福液压件(上海)有限公司北京分公司  
电话: (010) 66414805

西德福液压件(上海)有限公司长沙分公司  
电话: (0731) 84420437

地址: 上海市松江区民益路1698号联东U谷上海松江新桥国际企业港8号楼  
邮编: 201612

地址: 北京市丰台区南四环西路186号汉威国际广场一区1号楼208室  
邮编: 100160

地址: 湖南省长沙市开福区芙蓉中路一段161号新时代广场北幢1411室  
邮编: 410008